

# ARMARIOS DE ÁCIDOS Y BASES

SISTEMAS de ALMACENAMIENTO



# ARMARIOS DE ÁCIDOS Y BASES

SISTEMAS DE ALMACENAMIENTO

## BAJO PARA VITRINA DE GASES O MESA

Dividing spaces, integrating furniture, uniting people



### DIMENSIONES

#### Exteriores:

A: 590/1100/1400 mm

F: 570+45/570+90 mm

H: 600+30 mm.

#### Interiores:

A: 488/2 x 489

2 x 489 mm.

F: 530 mm.

H: 562 mm.

#### Peso

Peso total 40/60/80 kg.

### NORMATIVA

EN-14727



#### ★ USO PREVISTO

Armario especial para almacenamiento seguro y correcto de líquidos agresivos, en particular ácidos y bases (productos corrosivos) en lugares de trabajo. No destinado al almacenamiento de productos inflamables.

#### ★ CARACTERÍSTICAS TÉCNICAS

##### - ESTRUCTURA

Alta resistencia a a corrosión y cuerpo interior con paneles especiales de melamina endurecida de alta resistencia.

Cuerpo exterior de paneles de melamina endurecida de alta resistencia

Cerradura con bombín en puerta.

##### - CAJONES EXTRAÍBLES

Robusta construcción.

Configuraciones internas opcionales con bandejas extraíbles deslizantes con cubeta recogida en plástico desmontable.

Armario anchura 590: 1/2 cajones.

Armarios anchura 1100-1400 2/4 cajones.

Capacidad de carga: 25 kg (uniformemente distribuída) /cubeta.

Cubeta A x F x H (mm) 407 x 468 x 80.

##### - VENTILACIÓN

Canales de ventilación y única conexión (Ø50 mm) en la pared posterior del armario.

Aspiración 50 m<sup>3</sup>/h.

##### - BASE DE APOYO

Zócalo (chapa de acero plastificada) altura 30 mm.

## ARMARIOS DE ÁCIDOS Y BASES

### BAJO PARA VITRINA DE GASES O MESA

# ARMARIOS DE ÁCIDOS Y BASES SISTEMAS DE BAJO PARA VITRINA DE GASES O MESA ALMACENAMIENTO

VISTA FRONTAL

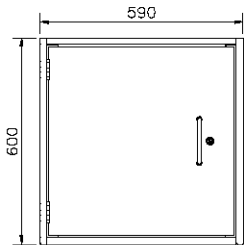

VISTA LATERAL

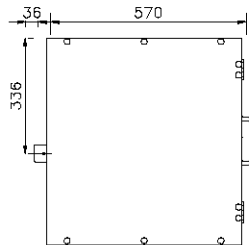

VISTA SUPERIOR

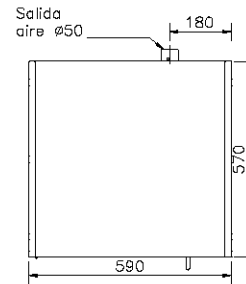

VISTA FRONTAL

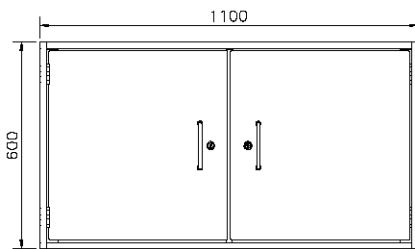

VISTA LATERAL

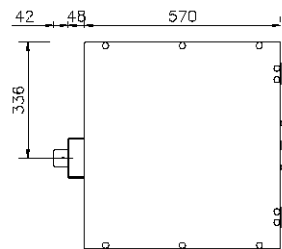

VISTA SUPERIOR

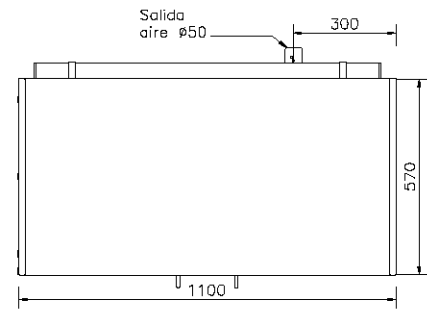

VISTA FRONTAL

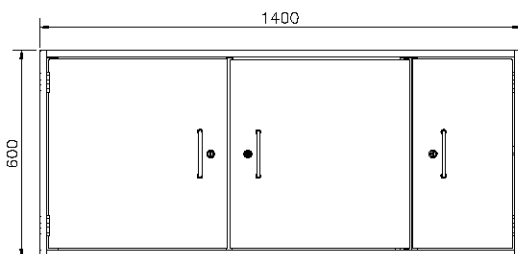

VISTA LATERAL

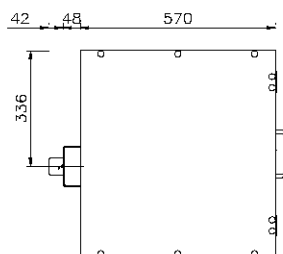

VISTA SUPERIOR

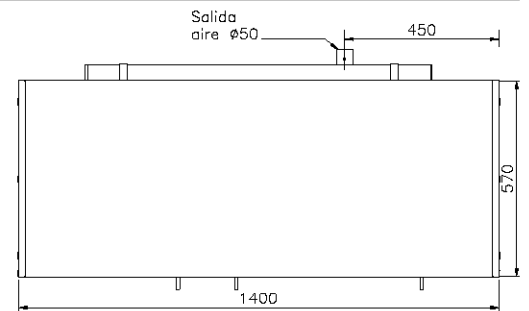

## ARMARIOS DE ÁCIDOS Y BASES BAJO PARA VITRINA DE GASES O MESA

# ARMARIOS DE ÁCIDOS Y BASES ALTO O DE PARED

SISTEMAS DE  
ALMACENAMIENTO

Dividing  
spaces,  
integrating  
furniture,  
uniting  
people



## DIMENSIONES

Exteriores:  
A: 600/1200 mm  
F: 605 mm  
H: 1970 mm

Peso  
Peso total (sin el equi-  
pamiento interior):  
aprox. 125/160 kg.

## NORMATIVA

EN-14727



### \*USO PREVISTO

Armario especial para almacenamiento seguro y correcto de líquidos agresivos, en particular ácidos y bases (productos corrosivos) en lugares de trabajo.  
No destinado al almacenamiento de productos inflamables.

### \*CARACTERÍSTICAS TÉCNICAS

#### - ESTRUCTURA

Construcción de doble cuerpo con ventilación total interior. Cuerpo exterior metálico en plancha de acero con grosor entre 0,9 – 1,25 mm con revestimiento de pintura plástica en polvo en RAL 7035 (gris claro) de 60 µ de grosor mínimo. Superficies interiores con recubrimiento de material plástico de alta resistencia a los productos químicos, a los impactos y a los arañazos. 4 pies de soporte integrados en el suelo del armario que facilitan su nivelación. Los mecanismos de bloqueo y cierre se encuentran fuera de la zona de almacenamiento para evitar su deterioro. Cerradura con bombín en puerta.

2 Compartimentos separados y aislados el uno del otro. Juntas perimetrales para evitar la salida de vapores para el modelo de 1200 mm.

#### - CAJONES EXTRAÍBLES

Robusta construcción.

Configuraciones internas opcionales con bandejas extraíbles deslizantes con cubeta recogida en plástico desmontable.

Armario anchura 600: 6/4 cajones.

Armarios anchura 1200: 12/8 cajones.

Capacidad de carga: 25 kg (uniformemente distribuída) /cubeta.

Cubeta A x F x H (mm) 407 x 468 x 80.

#### - VENTILACIÓN

Canales de ventilación y única conexión (Ø75 mm) en el techo del armario.

Aspiración 50 m<sup>3</sup>/h.

#### - BASE DE APOYO

4 pies de soporte integrados en el suelo del armario que facilitan su nivelación.

## ARMARIOS DE ÁCIDOS Y BASES ALTO O DE PARED

# ARMARIOS DE ÁCIDOS Y BASES ALTO O DE PARED

SISTEMAS DE  
ALMACENAMIENTO

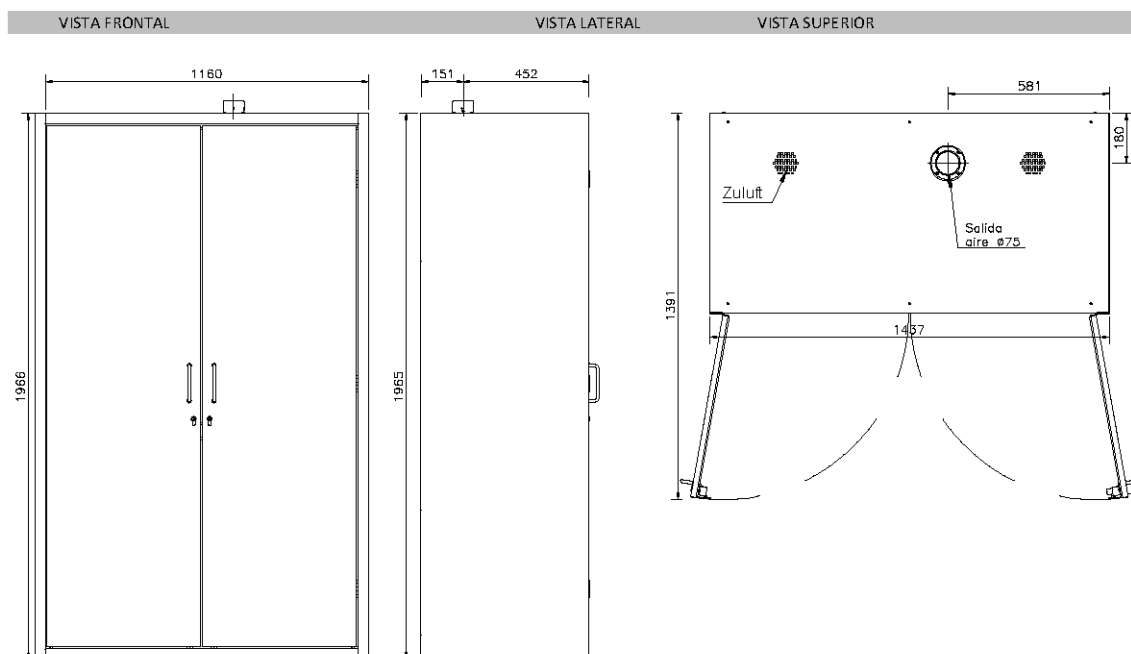
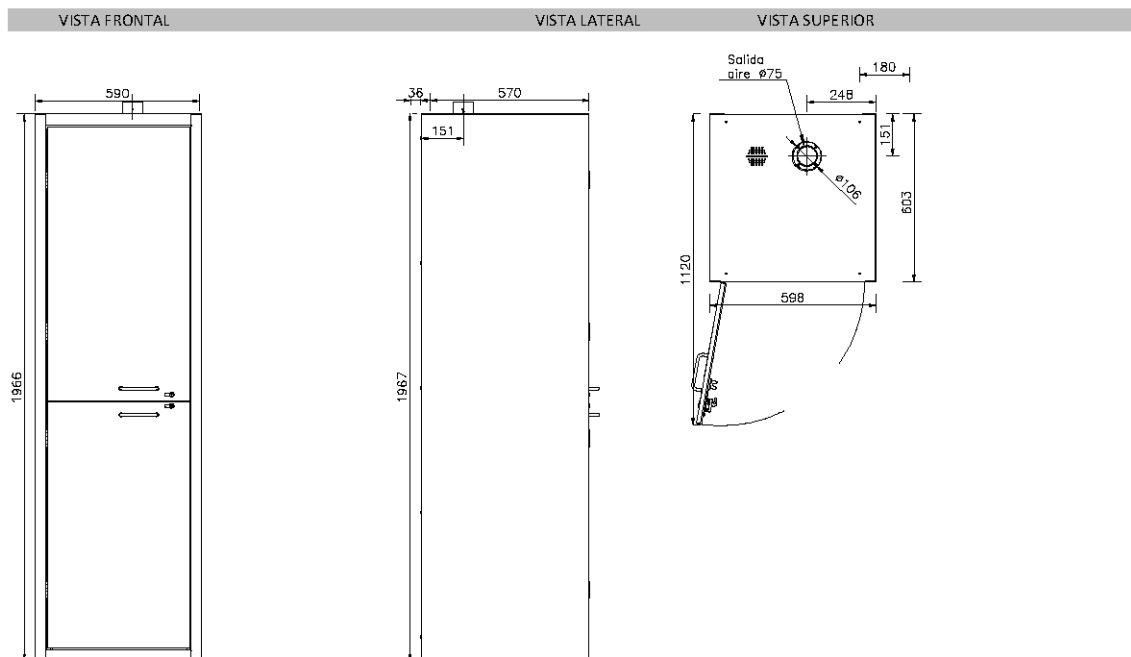

# ARMARIOS DE ÁCIDOS Y BASES ALTO O DE PARED

### \* PRECIOS PARA ARMARIOS DE ÁCIDOS Y BASES

DESCRIPCIÓN	PRECIO (PVP)
<small>*Transporte y montaje incluido en el precio</small>	
<b>ARMARIOS DE ACIDOS Y BASES</b>	
Armario de ácidos y bases alto, de 2 puertas abatibles y 8 cajones, de 1200mm largo y 600mm fondo	3.657,33 €
Armario de ácidos y bases alto, de 1 puerta y 4 cajones, de 600mm largo y 600mm fondo, puerta derecha	2.406,11 €
Armario de ácidos y bases alto, de 1 puerta y 4 cajones, de 600mm largo y 600mm fondo, puerta izquierda	2.406,11 €
Armario de ácidos y bases bajo, de 2 puertas y 4 cajones, de 1100mm largo y 600mm fondo	1.554,68 €
Armario de ácidos y bases bajo, de 1 puerta y 1 cajón, de 590mm largo y 600mm fondo	925,52 €
Armario de ácidos y bases bajo, de 1 puerta y 2 cajones, de 590mm largo y 600mm fondo	925,52 €

Dividing spaces, integrating furniture, uniting people